

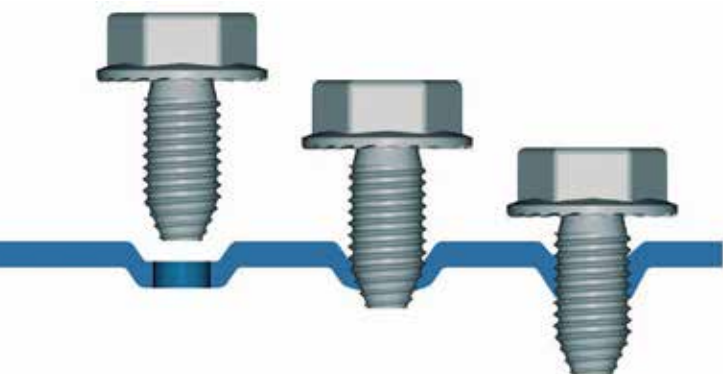

**System montażowy
o nieograniczonych
możliwościach zastosowania**

siFramo to multifunkcyjny system montażowy przeznaczony do stosowania we wszystkich zakresach obciążeń, którego wyróżnikiem jest możliwość łączenia konstrukcji w trójwymiarze. Zamknięty profil siFramo charakteryzuje się wysoką wytrzymałością na skręcanie. Łączenia z innymi elementami możliwe są z dokładnością co do milimetra i dodatkowo zabezpieczone są wkrętami kształtowymi FLS. Ta innowacyjna technika łączenia jest gwarancją efektywnego montażu i bezpieczeństwa.

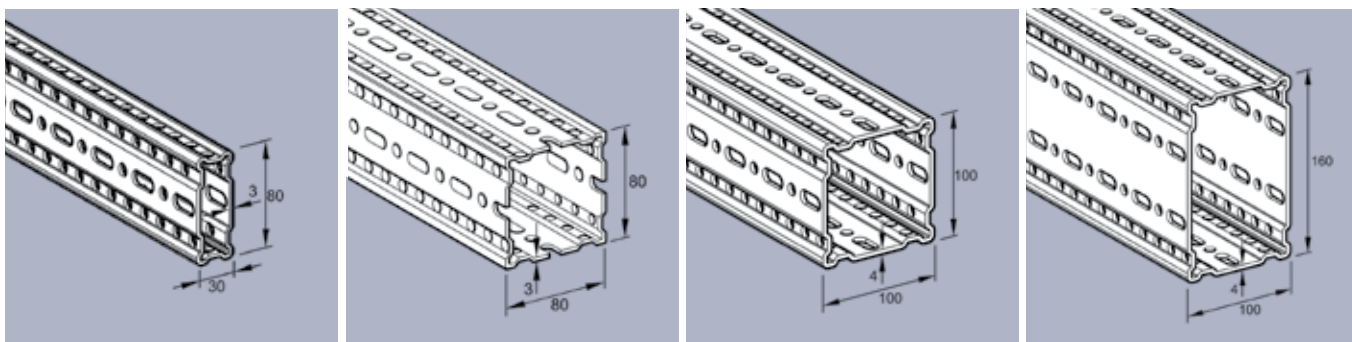

Efektywny montaż wszystkich elementów systemu z wykorzystaniem jednego typu wkrętu kształtowego.

Montaż siFramo odbywa się za pomocą wkrętów samogwintujących. Pozbawione luzu, uformowane na zimno łączenie kształtowe zapewnia wysoką niezawodność. Łączenia mogą być ponownie rozkręcane i skręcane na nowo. Do łączenia wszystkich elementów z systemu siFramo stosowany jest jeden typ wkrętu.

Sprawdzone bezpieczeństwo

Produkty Sikla są testowane przez niezależne instytuty badawcze. Wysokie wymagania, jakie są stawiane produktom, potwierdzone są przez stałe, zewnętrzne jak i wewnętrzne, kontrole jakości.

Sikla jest certyfikowana zgodnie z normą ISO 9001. Systemy nośne siFramo oraz profile Simotec są certyfikowane zgodnie z wytycznymi normy EN 1090 (klasa wykonania EXC2) i mogą być stosowane zamiennie do tradycyjnych konstrukcji stalowych. Użytkownik korzysta z zalet i bezpieczeństwa jakie daje systemowe rozwiązanie: potwierdzona odporność na korozję, przeliczone konstrukcje wg. Eurokodu 3, gwarancja Sikla.



Odporność na skręcanie

Pod wpływem zmian temperatur medium i otoczenia, następuje praca rurociągu (jego wydłużanie lub skracanie), co powoduje oddziaływanie na konstrukcje zamocowań siłami tarcia. Konstrukcje muszą przenosić zarówno obciążenia od rurociągów jak i osiowe siły tarcia.



Odporność na skręcanie

Porównanie momentów skrętu I_z [cm⁴]

Zamknięty profil TP F jest idealnym rozwiązaniem w przypadku występowania sił normalnych i tnących jak również w przypadku kombinacji sił oraz momentów gnących i skręcających.

Odporność na skręcanie profili zamkniętych jest 100 razy większa niż dla profili otwartych

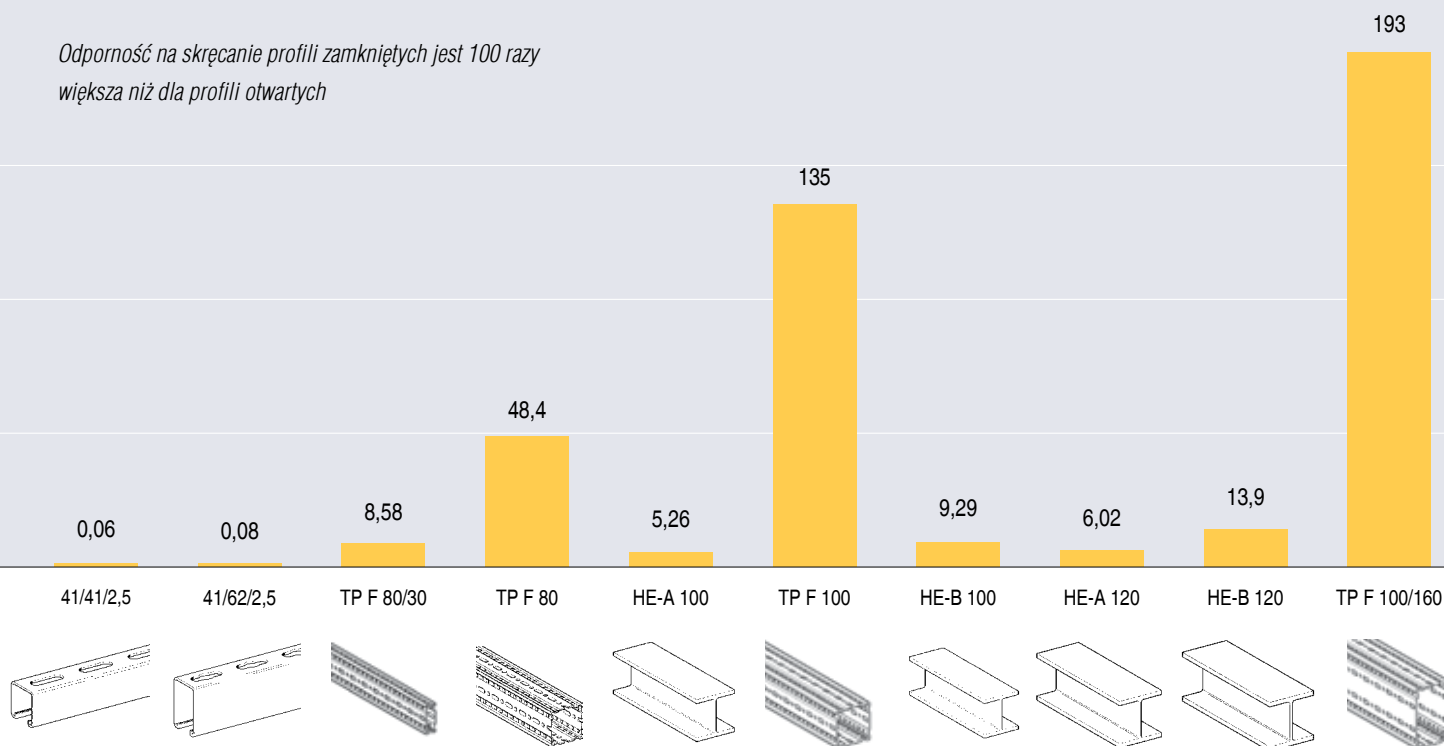

Powłoka HCP Sikla

– dla najbardziej wymagających

Wszystkie produkty siFramo standardowo pokryte są powłoką HCP (High Corrosion Protection). Spełniają wymagania dla kategorii korozyjności C5-I.

Przy dodatkowych wymaganiach dla specjalistycznych środowisk pracy, Sikla zabezpiecza systemy nośne siFramo dodatkową indywidualną powłoką wielowarstwową.



Niewielka ilość komponentów systemu pozwala na realizację wielu różnorodnych sytuacji montażowych.



Zaślepka ADK F 80
Zaślepka ADK F 100
Zaślepka ADK F80/30
Zaślepka ADK F100/160

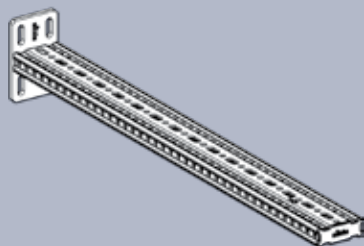

Konsola AK F 80/30
Konsola AK F 80/30-Q

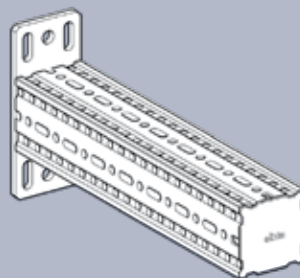

Konsola AK F 80
Konsola AK F 100
Konsola AK F 160-100-E

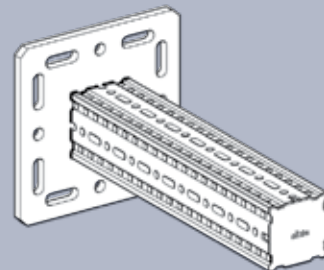

Konsola nośna TKO F 80
Konsola nośna TKO F 100
Konsola nośna TKO F 100/160

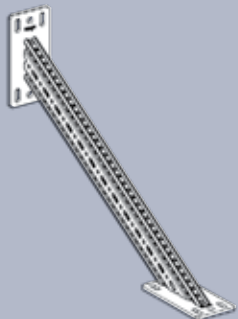

Konsola skośna SKO F 80
Konsola skośna SKO F 100

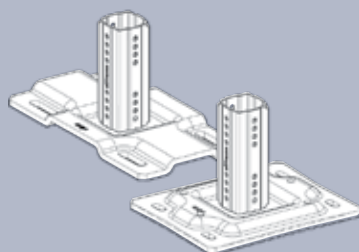

Uchwyt WBD F 80
Uchwyt WBD F 100
Uchwyt WBD F 100/160

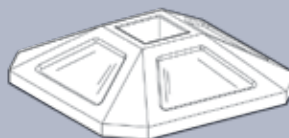

Podstawa SHB F 80
Podstawa SHB SQF 80

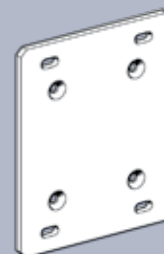

Płytki adaptera AP



Adapter szynowy SA F 80
Adapter szynowy SA F 100

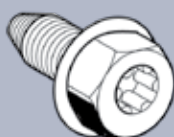

Wkręt kształtowy FLS F

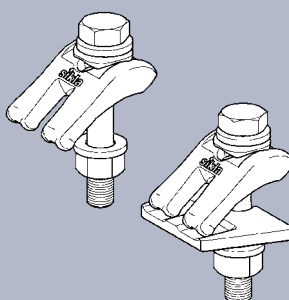

Zestaw montażowy MS 5P
Zestaw montażowy MS 5P MA

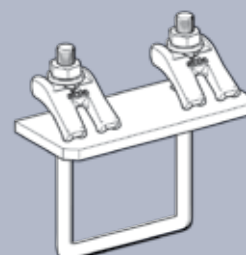

Klamra łącząca SB F 80
Klamra łącząca SB F 100
Klamra łącząca SB F80/30
Klamra łącząca SB F100/160

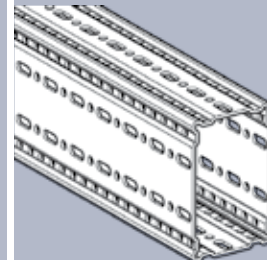
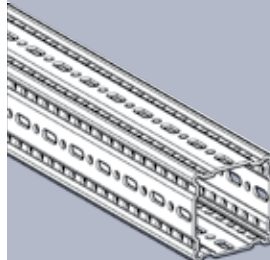
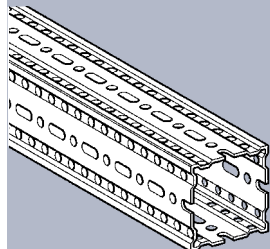
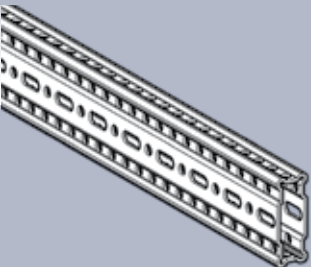

Profil nośny TP F 80/30

Profil nośny TP F 80

Profil nośny TP F 100

Profil nośny TP F 100/160

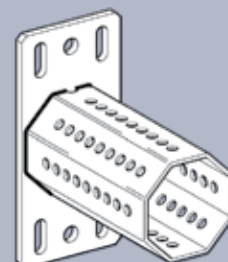
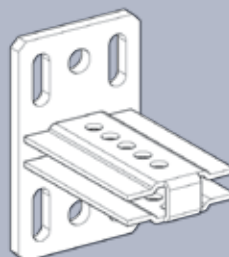
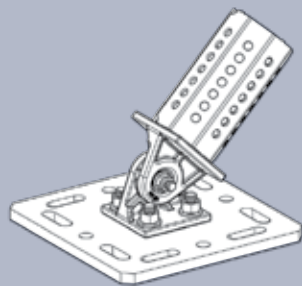
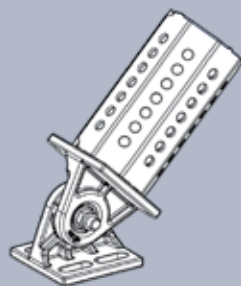

Przegub GE F 80
Przegub GE F 100
Przegub GE F 100/160

Przegub GE F - ST F 80
Przegub GE F - ST F 100

Adapter czołowy STA F 80/30
Adapter czołowy STA F 80/30 E
Adapter czołowy STA F 80/30-Q

Adapter czołowy STA F 80
Adapter czołowy STA F 100
Adapter czołowy STA F 100-100/160

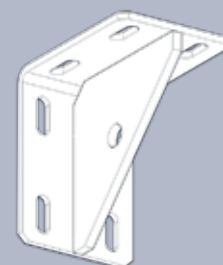
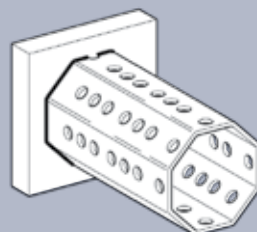
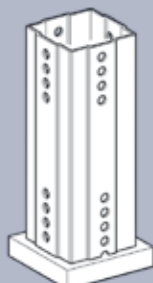
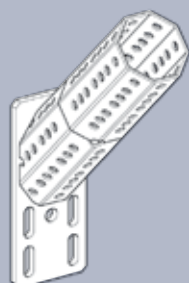

Adapter czołowy STA F 80-E 45°
Adapter czołowy STA F 100-80-E 45°
Adapter czołowy STA F 100-100-E 45°

Adapter do spawania ASA F 100 GPL 4kt
Adapter do spawania ASA F 100/160 GPL 4kt

Adapter do spawania ASA F 80 GPL 8kt
Adapter do spawania ASA F 100 GPL 8kt

Kątownik WD F 80
Kątownik WD F 100

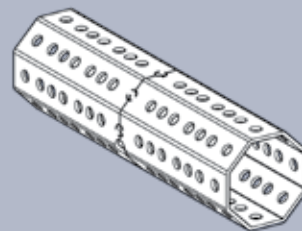
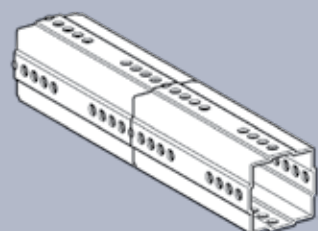
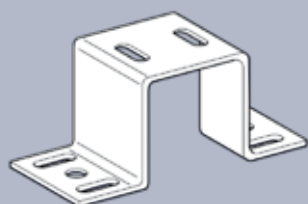

Uchwyt do profilu TPH F 80
Uchwyt do profilu TPH F 100
Uchwyt do profilu TPH F 80/30
Uchwyt do profilu TPH F 100/80

Łącznik PK F 80 4kt
Łącznik PK F 100 4kt

Łącznik PK F 80 8kt
Łącznik PK F 100 8kt

Asortyment produktów siFramo
znajdziesz w naszym e-katalogu
na stronie www.sikla.pl



siFramo

– wytrzymałe, wszechstronne, o nieograniczonych możliwościach

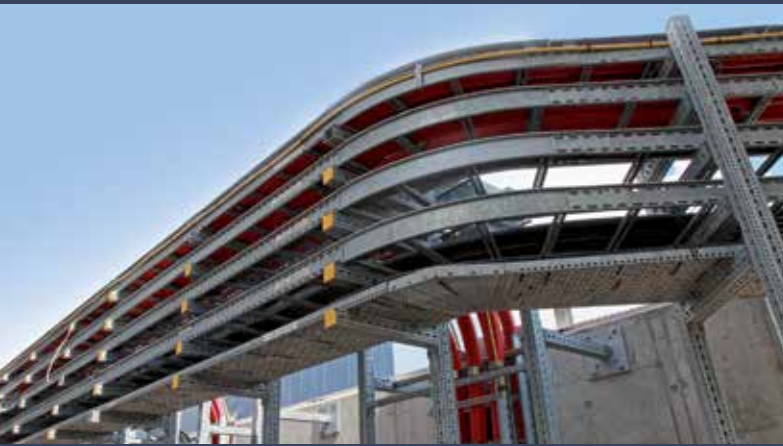



Przykłady zastosowania



Jeden system, wiele zalet

- ◆ multifunkcyjny, intuicyjny w obsłudze system montażowy
- ◆ sprawdzone bezpieczeństwo
- ◆ bezstopniowe połączenia
- ◆ niezawodność połączeń dzięki zastosowaniu technologii łączenia kształtowego
- ◆ zmiany konstrukcyjne mogą być bez problemu dokonywane na miejscu montażu
- ◆ zredukowana waga – maksymalna poręczność montażu – niezwykle wysoka wytrzymałość
- ◆ kompatybilny z każdym korpusem budowlanym – proste dopasowanie na miejscu montażu
- ◆ bez potrzeby spawania
- ◆ bez strat materiałowych
- ◆ możliwość kilkukrotnego zastosowania tych samych elementów
- ◆ wszystkie elementy systemu posiadają powłokę HCP
- ◆ kompatybilny z pozostałymi systemami Sikla

Pakiet serwisowy – skrojony na miarę klienta

Usługa projektowania

Już na etapie projektu służymy Państwu profesjonalnym i indywidualnym wsparciem ze strony naszych inżynierów oraz doradców technicznych.

Oprogramowanie przyjazne w użyciu

Zapewniamy Państwu narzędzia do planowania, które są dostosowane do Państwa potrzeb jak np. biblioteka CAD, czy program do wyliczeń statycznych SiPlan4Customer.

Rozwiązania specjalne/niestandardowe

W zakresie mocowań stawiamy na optymalne rozwiązania dla Ciebie i Twoich projektów, a ekonomiczne wykorzystanie naszych systemów jest dla nas priorytetem. Asortyment produktów Sikla obejmuje proste elementy mocujące, daje również możliwość stworzenia kompleksowych rozwiązań jak również wykonania produktów na zamówienia specjalne.

Usługa premontażu

Grupy elementów wstępnie zmontowanych niosą za sobą niezwykle potencjał oszczędności czasu montażu. Przygotowane na życzenie klienta premontowane zestawy przyczyniają się znacznie do skrócenia czasu obecności na budowie.

Logistyka – dostawa na czas, we wskazane miejsce

Nasza nowoczesna koncepcja logistyczna gwarantuje, że produkty Sikla są dostarczane do naszych Klientów w ciągu 24 do 48 godzin na terenie całego kraju.

Opieka na miejscu budowy

Do Państwa dyspozycji pozostawiamy bogatą wiedzę i doświadczenie naszych specjalistów. Dokładamy wszelkich starań, aby proces montażu przebiegał bezproblemowo.

sikla

Sikla Polska Sp. z o.o.
ul. Spółdzielcza 55
58-500 Jelenia Góra
Tel. +48 75 64 59 100
biuro@sikla.pl

www.sikla.pl